



CUSTODI della SICUREZZA

**CATALOGO
CASSONETTO
A SCOMPARSA
PER AVVOLGIBILI**



ISO 9001 - Cert. n. 3145/0



CASSONETTO A SCOMPARSA PER AVVOLGIBILI

VANTAGGI DEL CASSONETTO

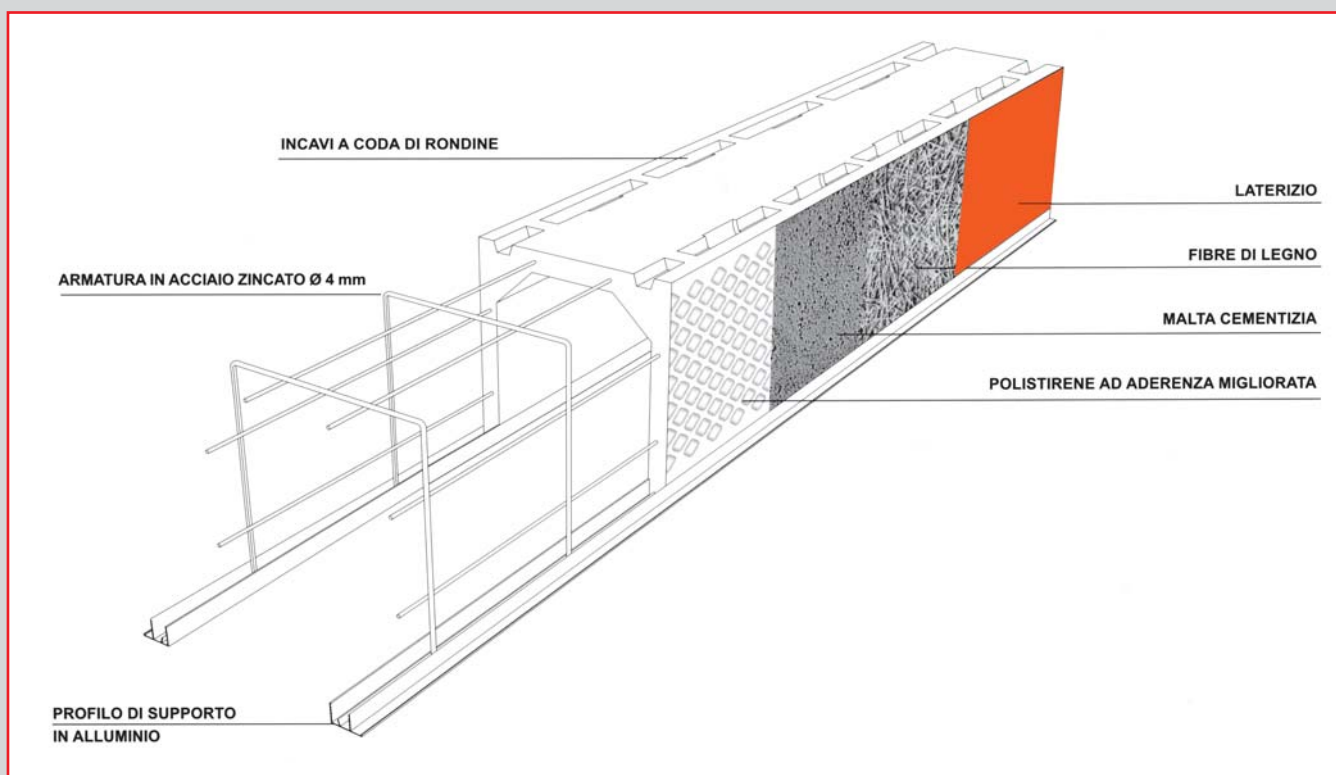

PERCHÈ PREFERIRE IL CASSONETTO A SCOMPARSA PER AVVOLGIBILI CTS

Facilità di impiego

rapidità e semplicità di montaggio senza interruzione dei lavori di costruzione

Flessibilità di progettazione

concepito per adattarsi alle diverse esigenze e ad ogni tipo di serramento, grazie ad un programma valido per tutti i tipi di muratura

Isolamento termico ed acustico

garanzia di ottime prestazioni in termini di coibentazione termoacustica

Indice di isolamento termico $K = 2.289 \text{ W/mq}^\circ\text{C}$

Indice di isolamento acustico $R_w = 34/38 \text{ dB}$

Sono tutti certificati **CE**

Stabilità elevata

grazie ad un'alta densità del polistirene ed all'armatura con una gabbia di ferro acciaiolo

Risparmio economico

vantaggio derivante dall'eliminazione di molte fasi costruttive del vano finestra

Rispetto dell'ambiente

progettazione e costruzione con un sistema di cassonetto compatibile con l'ambiente, garantendo l'assenza di clorofluorocarburi

CASSONETTO A SCOMPARSA PER AVVOLGIBILI

ESECUZIONE CASSONETTO

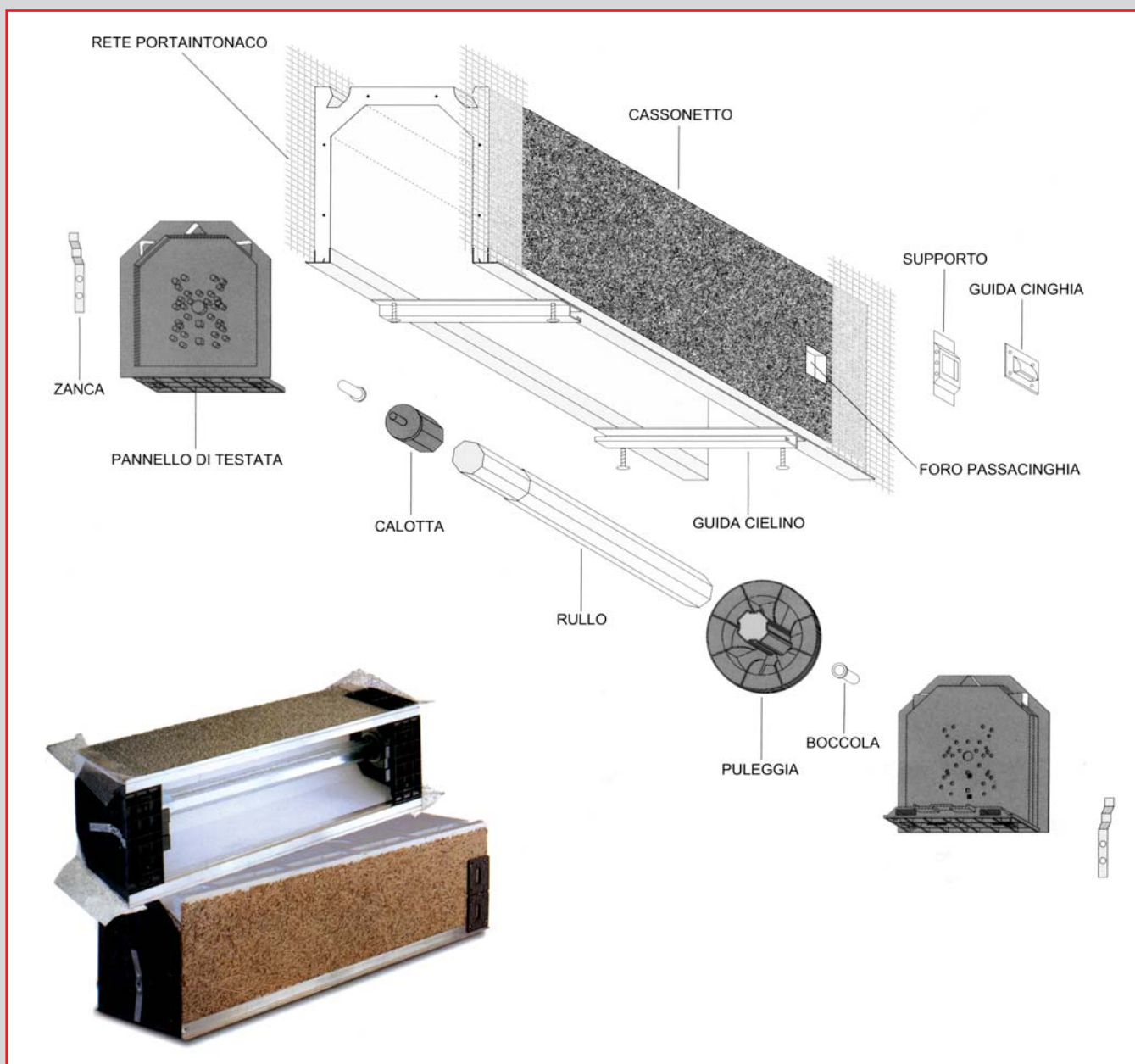

Come prodotto finito il cassonetto **CTS** viene fornito completo di rullo zincato, pannelli in testata in plastica (ABS) o multistrato in legno e supporti per cuscinetti zincati, anche di ancoraggio, calotta e puleggia in plastica (manovra a cinghia), guidacinghia munito di rullino e guarnizione, guide per cielino in PVC con guarnizioni paraspifferi.

Il cassonetto può essere fornito, su richiesta, completo di cielino di chiusura in legno truciolare o MDF nobilitato in varie finiture.

Per altri tipi di manovra (argano a fune o asta, motoriduttori, microlift, ecc.) il cassonetto **CTS** viene predisposto con i relativi accessori.

CASSONETTO A SCOMPARSA PER AVVOLGIBILI

CARATTERISTICHE - TIPOLOGIE - MISURE

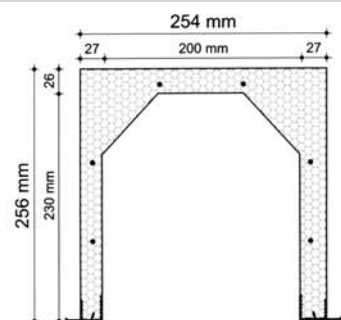

PLUS 25

Consigliabile per murature da 25 cm, con l'utilizzo di avvolgibili standard dell'altezza massima di 160 cm. o per aperture di altezza superiore con l'utilizzo di avvolgibili tipo mignon a ingombro ridotto.

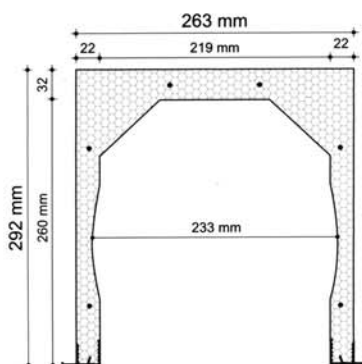

PLUS 26

Consigliabile per murature da 26 cm, grazie agli incaavi al centro permette un maggiore arrotolamento della tapparella. Idoneo, quindi, per avvolgibili standard di qualsiasi tipo fino ad un'altezza di 230/235 cm e avvolgibili mignon per altezze superiori.

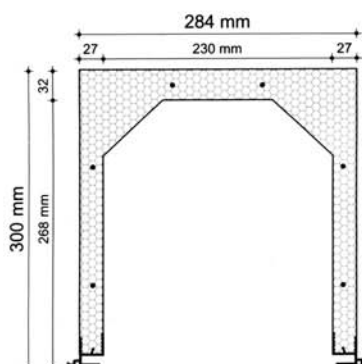

PLUS 28

Consigliabile per murature da 28 cm, con l'utilizzo di avvolgibili standard dell'altezza massima di 245/255 cm.

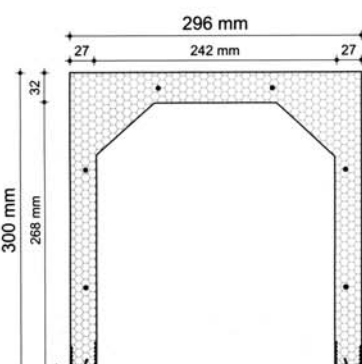

PLUS 30

Consigliabile per murature da 30 cm, idoneo per aperture fino a 260 cm di altezza e avvolgibili di qualsiasi tipo.

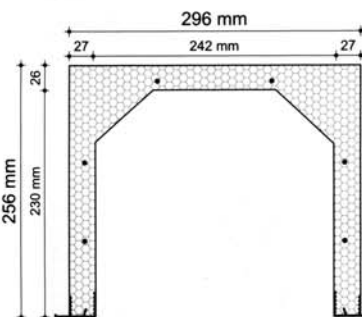

PLUS 30/25

Consigliabile per murature da 30 cm, in presenza di solai particolarmente bassi o travi calanti e per aperture con altezza massima di cm 220.

I cassonetti a scomparsa per avvolgibili **CTS** sono composti da schiuma di polistirene autoestinguente ad alta densità (30/35 Kg/Mc), armatura in acciaio zincato da 4 mm con passo da 250 mm, parte superiore sagomata con incavi, facciate con rivestimento porta intonaco e bordi inferiori con profili in alluminio rinforzato per una perfetta adesione con qualsiasi tipo di finitura (intonaco, piastrelle, ecc.)

- rapporto di prova IFT ROSENHEIM n. 428 / 31895 del 05.09.06
- rapporto di prova IFT ROSENHEIM n. 165 / 31895 del 30.08.06
- rapporto di prova IFT ROSENHEIM n. 165 / 33023 del 17.02.07

Inoltre hanno ottenuto il parere tecnico dell'Istituto C.S.T.B. di Parigi (Avis Technique n. 16/04-478).

Grazie alle varie tipologie e misure possono essere installati su murature di qualsiasi misura e materiale.

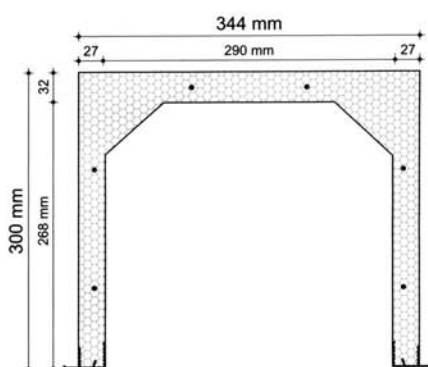

PLUS 35

Consigliabile per murature da 35 cm, idoneo per aperture fino a 260 cm di altezza e avvolgibili di qualsiasi tipo.

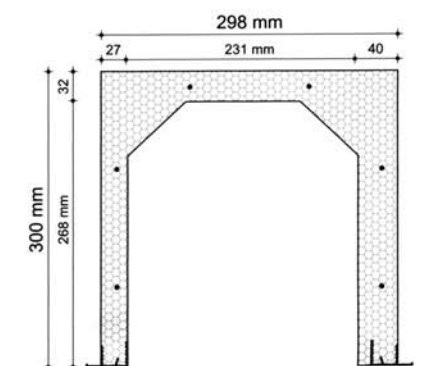

IPER 30

Consigliabile per murature da 30 cm, cassonetto con spalla interna maggiorata da 40 mm per aumentare l'isolamento termico ed acustico.

La spalla maggiorata può essere posizionata anche all'esterno per usi speciali.

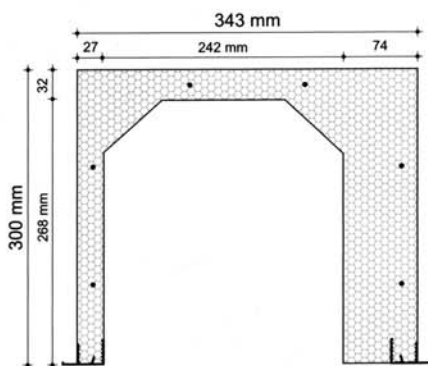

IPER 35

Consigliabile per murature da 35 cm, cassonetto con spalla interna maggiorata da 74 mm per aumentare l'isolamento termico ed acustico.

La spalla maggiorata può essere posizionata anche all'esterno per usi speciali.

CASSONETTO A SCOMPARSA PER AVVOLGIBILI

SOLUZIONI ALTERNATIVE

CASSONETTO META

Cassonetto con supporto esterno in lamiera zincata pressopiegata 10/10, dimensione in larghezza variabile da cm 25 a cm 50, particolarmente indicato per muri con veletta di rivestimento esterno e nelle ristrutturazioni.

CASSONETTO CON PROFILO EMA 55

È possibile applicare a tutti i tipi di cassonetti sulla spalletta esterna un profilo di alluminio mod. EMA 55, corredato da spazzolino antirumore ed antivento. Indicato per soluzioni dove non sono previsti rivestimenti esterni del vano finestra (tipo marmi).

CASSONETTO CON PROFILO EMA 54

È possibile applicare a tutti i tipi di cassonetti un profilo in alluminio EMA 54 per allungare il profilo esterno fino a 85 mm. Indicato per murature con cappotto o rivestimento esterno di diverso spessore e tipologia.

CASSONETTO A SCOMPARSA PER AVVOLGIBILI

SISTEMI E MODALITÀ DI CHIUSURA CASSONETTO CTS

CIELINO A SCORRERE

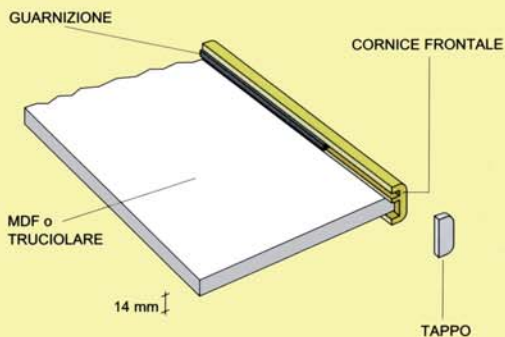
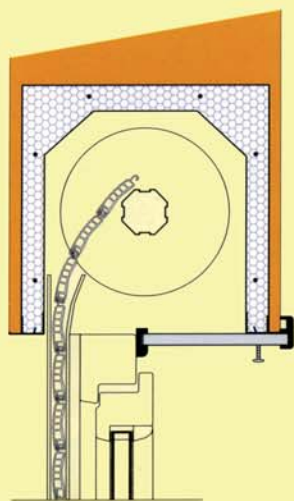

CORNICE FRONTALE



PROFILI DI BATTUTA

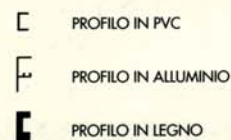

Sistema con serramento posizionato verso l'esterno e cielino di chiusura a scorrere in battuta sul telaio dell'infisso (ispezione avvolgibile lato interno) con raccordo a profili di battuta.

CIELINO A TAMPONE

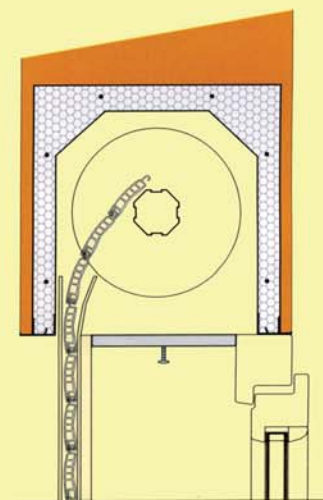
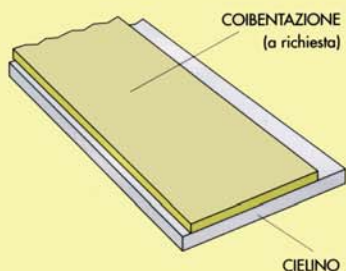
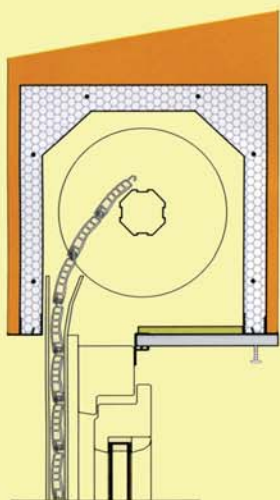

Sistema con serramento posizionato verso l'esterno e cielino di chiusura in fibre di legno a tampone (ispezione avvolgibile lato interno) con raccordo al serramento con

profili di battuta. Sistema con serramento posizionato a filo interno e cielino di chiusura in fibre di legno a tampone (ispezionare avvolgibile lato esterno).

CIELINO IN PVC

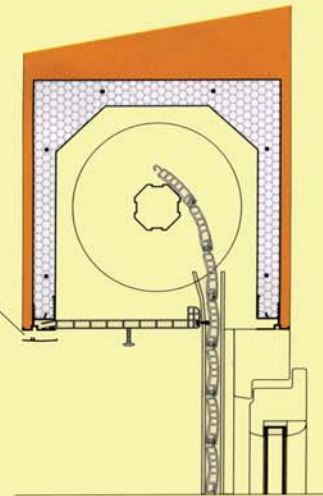
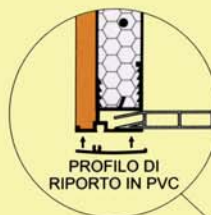
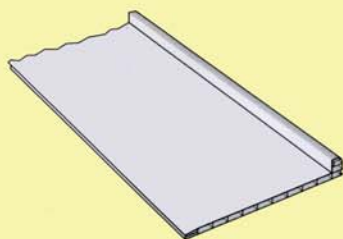
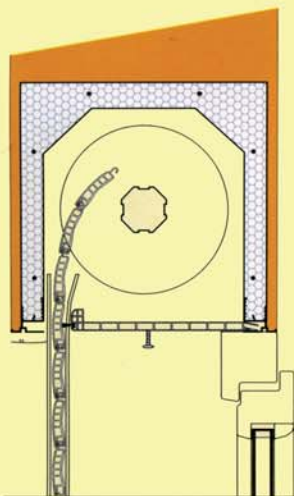

Sistema con serramento a filo interno, avvolgibile lato esterno e cielino di chiusura a incastro in PVC (ispezione avvolgibile lato esterno).

Sistema con serramento e avvolgibile a filo interno e cielino di chiusura a incastro in PVC (ispezione avvolgibile lato esterno).

CASSONETTO A SCOMPARSA PER AVVOLGIBILI

PREDISPOSIZIONI PER IL MONTAGGIO

Il cassonetto per avvolgibili **CTS** è concepito per adattarsi alle diverse esigenze costruttive, è un sistema rapido e semplice da montare e garantisce ottime prestazioni termico-acustiche.

Può essere fornito in lunghezze fino a 6 m, e viene realizzato considerando la luce grezza del lato interno vano finestra maggiorata degli appoggi laterali necessari per la posa in opera.

Il cassonetto standard con manovra a cinghia prevede due appoggi di 12 cm. Gli appoggi variano per tipi di manovra diversi (motore, argano, cordone...). Inoltre deve essere messo a livello in ogni senso e fissato centralmente alla trave o al solaio per larghezze superiori a 150 cm.

Il cassonetto per avvolgibili **CTS** può essere prodotto in una vasta gamma di soluzioni speciali, come ad esempio per appoggi lisci, costruzioni di bifore o angoli, ecc...

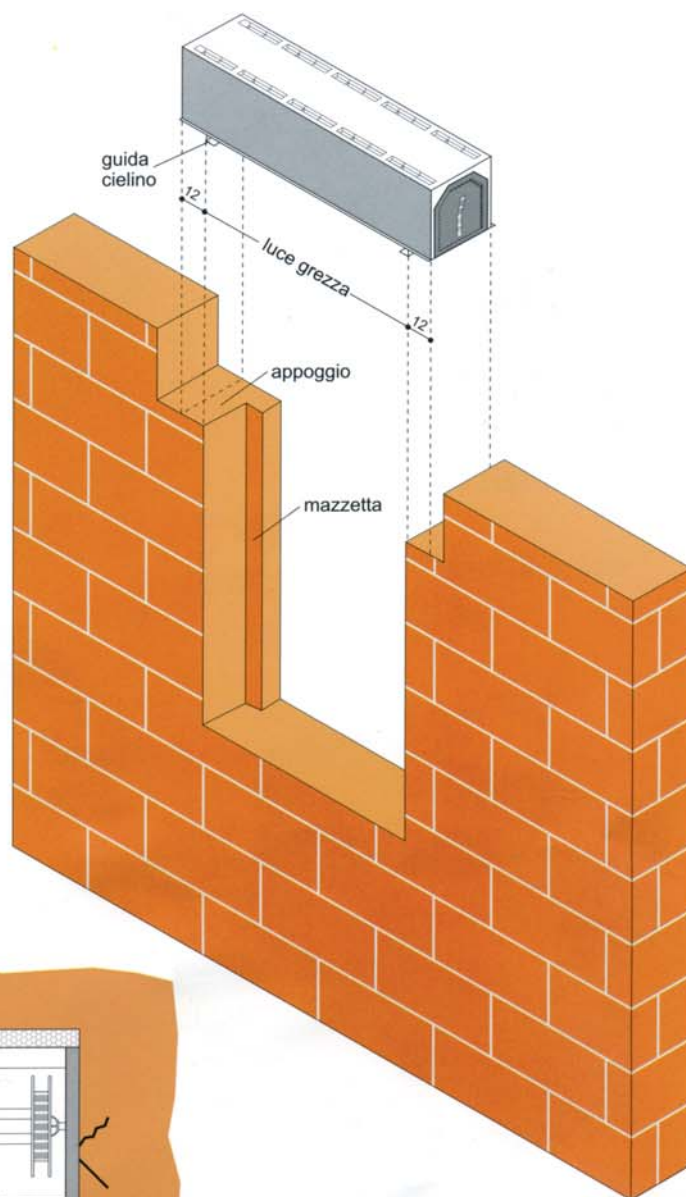

CASSONETTO STANDARD



CASSONETTO A SCOMPARSA PER AVVOLGIBILI



La CTS inizia la propria attività nel settore della sicurezza nel 1985, producendo e commercializzando tapparelle in alluminio e acciaio e serrande da negozio.

In questa fase, oltre ad una già vasta clientela di artigiani, installatori ed esercizi commerciali, fornisce il settore privato con il servizio dell'installazione. Solo successivamente la CTS opera una svolta, ristrutturandosi per rispondere alle esigenze di una clientela costituita esclusivamente da rivenditori (serramentisti, imprese, studi di progettazione e grossisti).

Grazie all'esperienza conseguita precedentemente installando i propri prodotti, l'azienda intraprende un cammino produttivo e commerciale che la porta ad essere il primo consulente dei propri clienti, orientandoli nella scelta del sistema giusto all'interno della vasta gamma di prodotti, con la competenza di chi nasce installatore.

Con il passare del tempo, grazie alla sua politica basata su servizio e qualità, la CTS si distingue tra le grandi aziende di Piemonte, Liguria e Valle d'Aosta, ottenendo gratificazioni dalla sempre più numerosa clientela e dai partners più importanti.

Nel 2001 la gamma dei prodotti si arricchisce con il CASSONETTO COIBENTATO PER L'EDILIZIA, adatto ad isolare meglio il vano avvolgibile e velocizzare l'esecuzione in cantiere. Con questo inserimento la clientela si allarga alle imprese di costruzione, dando un notevole impulso all'incremento di tutte le produzioni.

Oggi la CTS SRL, in costante ascesa e crescita produttiva e commerciale, è in grado di distribuire ovunque i propri prodotti, facendo della sua natura artigianale un punto di forza per distinguersi sul mercato e riconoscere ad ogni singolo cliente la giusta importanza.

Chi vuole notizie sui prodotti, sui servizi, sulla dislocazione dei punti vendita può consultare gli appositi siti. La CTS è anche presente in pubblicità sulle maggiori riviste specializzate per la casa ed i serramenti, oltre che, direttamente o tramite concessionari, in rassegne e fiere varie.



Sono disponibili anche i seguenti cataloghi CTS:



Porte basculanti



Serrande



Cancelli



Sezionali

Le illustrazioni e le descrizioni tecniche si intendono fornite a titolo indicativo e quindi non vincolate. L'azienda si riserva la facoltà di interrompere la produzione o di apportare qualunque variazione ritenuta opportuna, senza alcun preavviso.

